

令和3年度 神奈川県高等学校ソフトテニス大会 兼 関東高等学校ソフトテニス大会 神奈川県予選会

【女子個人の部】

令和3年4月24日(土)・25日(日)9時開会 川崎市営等々力庭球場

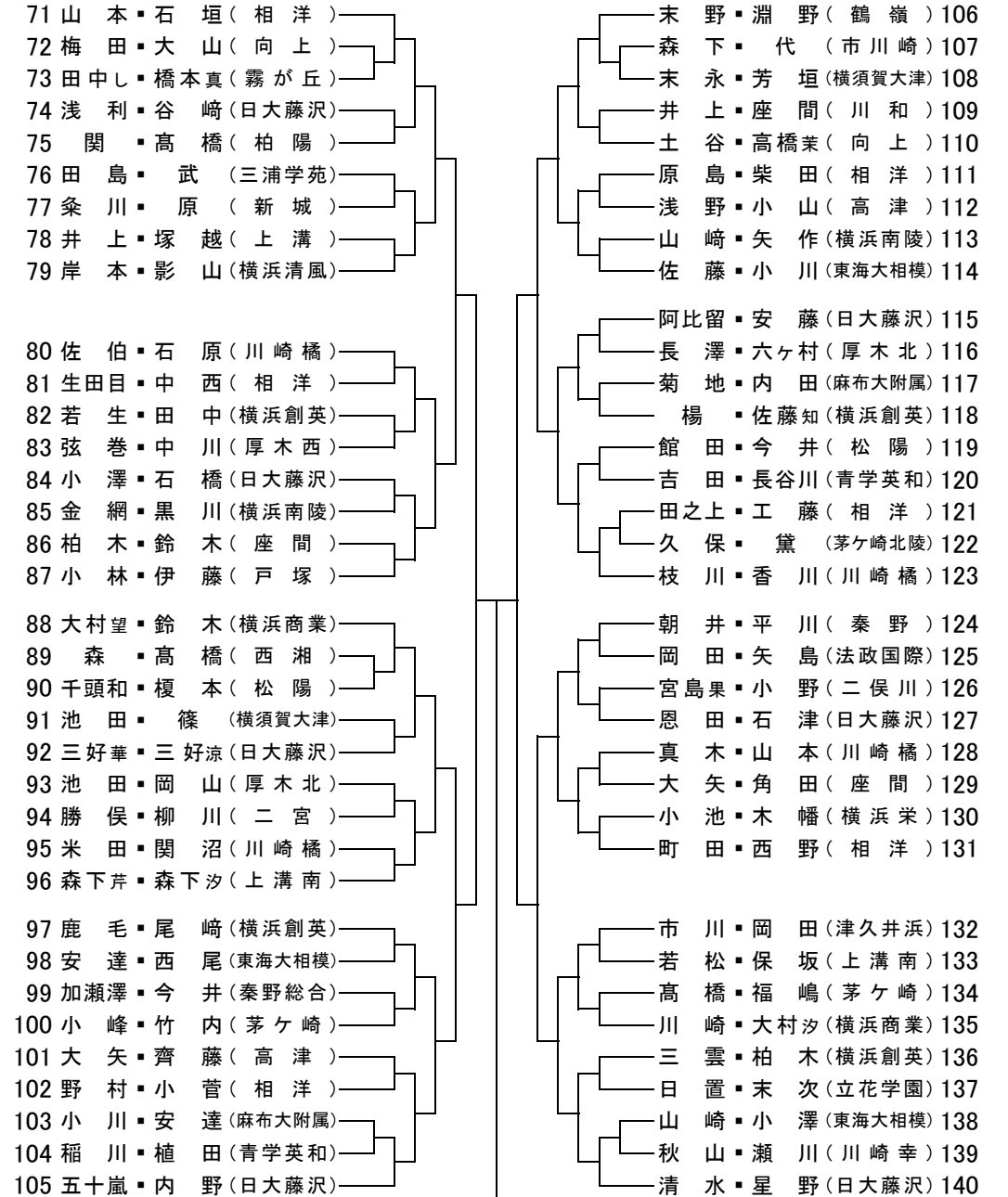
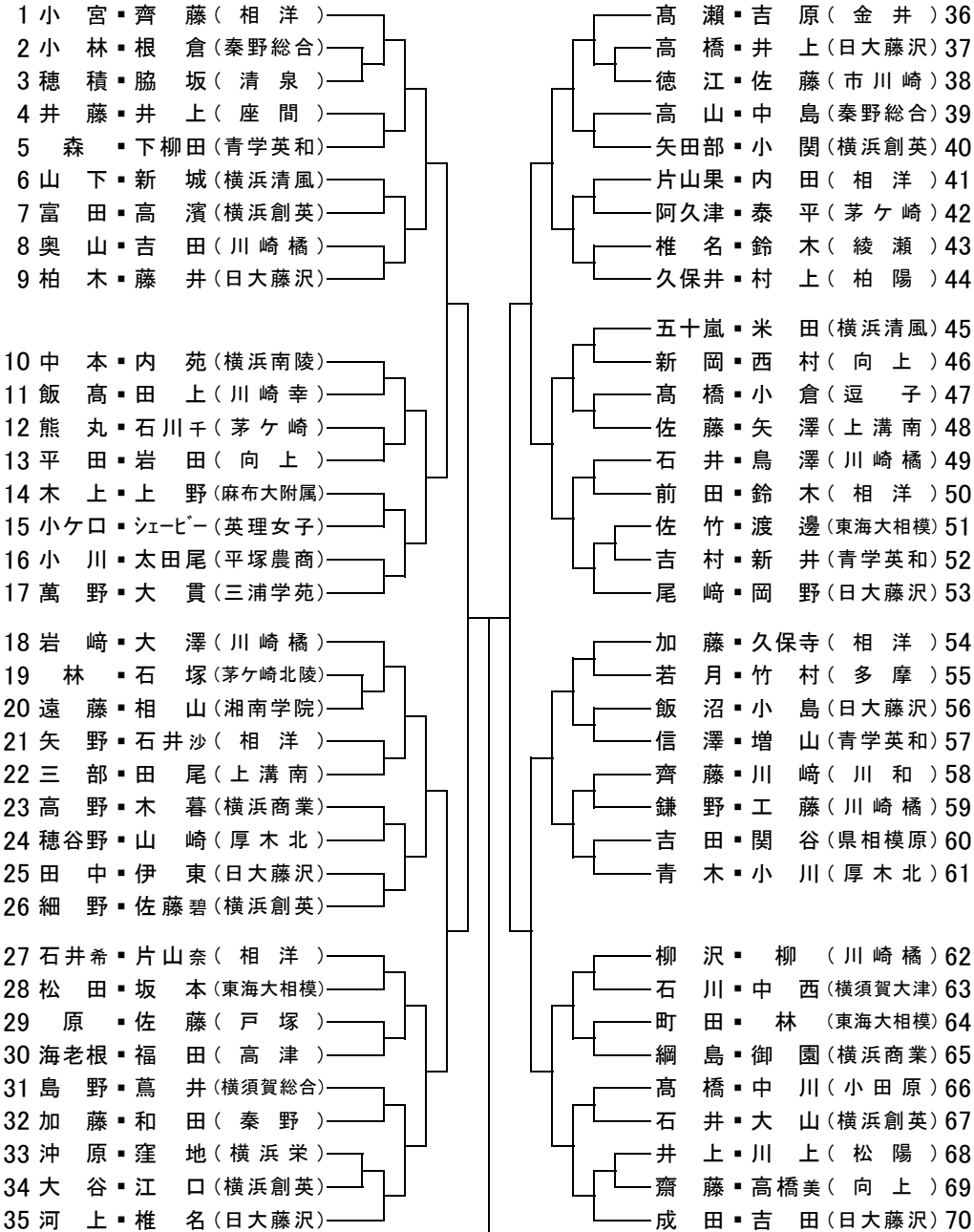

令和3年度 神奈川県高等学校ソフトテニス大会 兼 関東高等学校ソフトテニス大会神奈川県予選会

【女子団体の部】

日時: 令和3年4月29日(祝)・5月1日(土)9時開始
会場: 川崎市営等々力庭球場

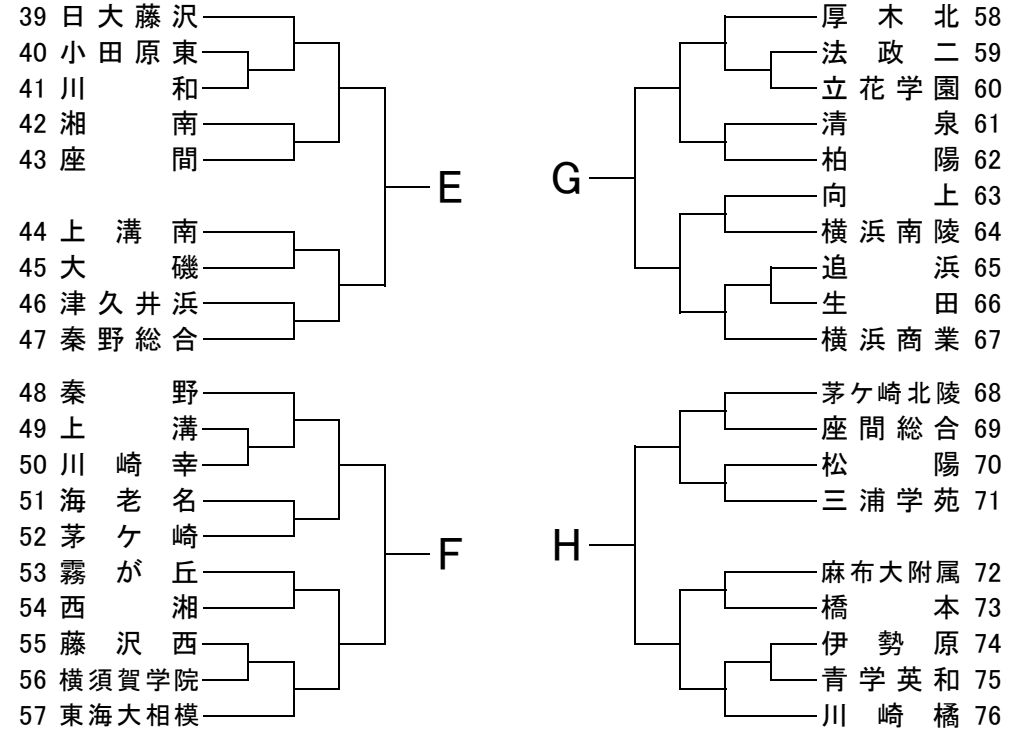
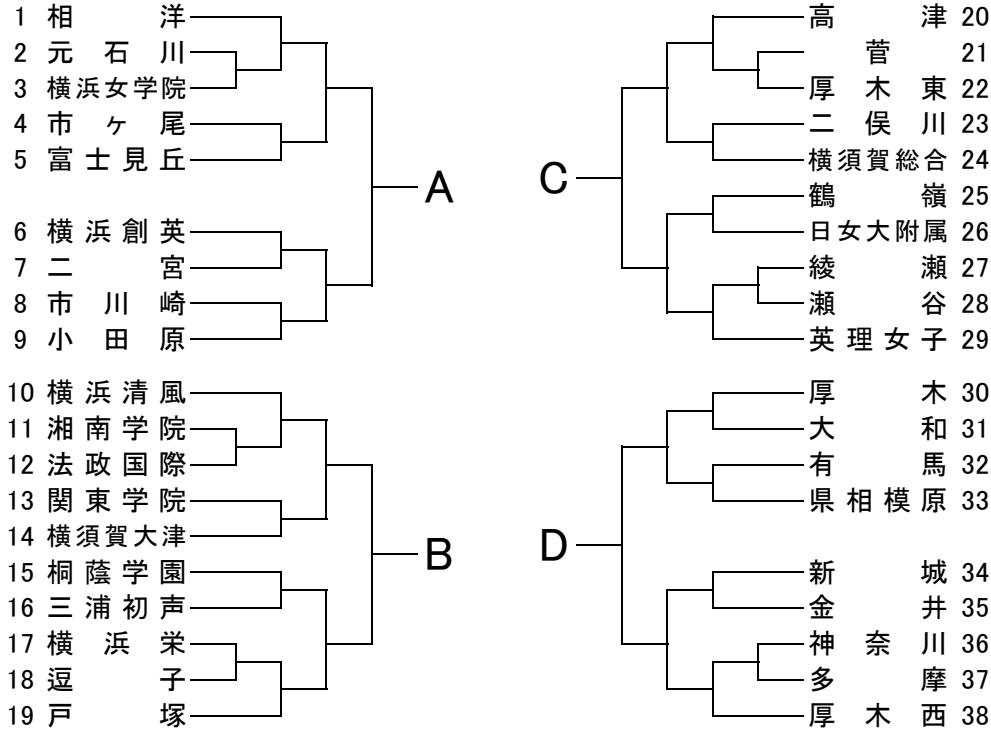

学校名	A	B	C	D	勝一負	順位	試合順
A	—	—	—	—	—		第1試合 A—B C—D
B	—	—	—	—	—		第2試合 A—C B—D
C	—	—	—	—	—		第3試合 A—D B—C
D	—	—	—	—	—		

学校名	E	F	G	H	勝一負	順位	試合順
E	—	—	—	—	—		第1試合 E—F G—H
F	—	—	—	—	—		第2試合 E—G F—H
G	—	—	—	—	—		第3試合 E—H F—G
H	—	—	—	—	—		

【1位・2位決定戦】

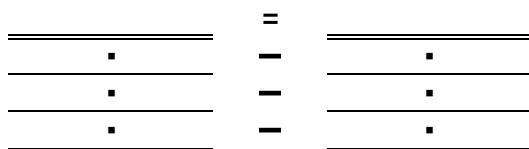

【3位・4位決定戦】

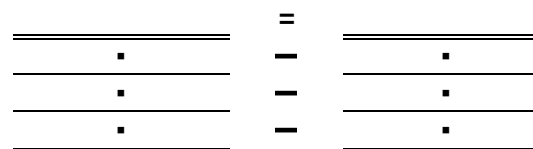

【順位】第1位

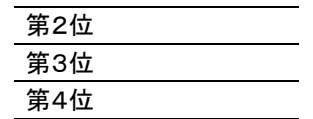

【女子】 令和3年度 関東高等学校ソフトテニス大会県予選 個人 会場連絡

個人戦	★Aパターン 4月24日(土)	★Bパターン 4月24日が中止の場合 4月25日(日)	★Cパターン 4月24日、25日ともに中止の場合 5月3日(祝)	
1 ~ 140	川崎市営等々力庭球場(塚野)	川崎市営等々力庭球場(塚野)	【続行大会】 後日連絡	
	続行大会 4月25日(日) 川崎市営等々力庭球場(塚野) 4月25日が中止の場合 団体戦終了の場合5月3日(祝)	続行大会 団体戦終了の場合5月3日(祝) 後日連絡 (予備日) 5月8日(土)後日連絡		

※個人戦が4月25日までに終了しない場合は、団体戦を優先して行い、団体戦終了後、個人戦を行う。地区代表者に確認してください。

【女子】 令和3年度 関東高等学校ソフトテニス大会県予選 団体 会場連絡

団体戦	★Aパターン 4月29日(祝) 16本出し	★Bパターン 4月29日が中止の場合 5月1日(土) 16本出し			
1 ~ 5	川崎市営等々力庭球場(塚野)	川崎市営等々力庭球場(塚野)	雨ホこれ 天 れ 連ム以 絡ム降 ペーの ジサ延 イト期 をを 連お 結よ しび まび す。部 。会 場 の み 使 用 で き な か つ た 場 合 は 、		
6 ~ 9	川崎市営等々力庭球場(塚野)	川崎市営等々力庭球場(塚野)			
10 ~ 14	川崎市営等々力庭球場(塚野)	川崎市営等々力庭球場(塚野)			
15 ~ 19	川崎市営等々力庭球場(塚野)	川崎市営等々力庭球場(塚野)			
20 ~ 24	川崎市営等々力庭球場(塚野)	川崎市営等々力庭球場(塚野)			
25 ~ 29	川崎市営等々力庭球場(塚野)	川崎市営等々力庭球場(塚野)			
30 ~ 33	秦野総合高校(平岡)	秦野総合高校(平岡)			
34 ~ 38	川崎市営等々力庭球場(塚野)	川崎市営等々力庭球場(塚野)			
39 ~ 43	川崎市営等々力庭球場(塚野)	川崎市営等々力庭球場(塚野)			
44 ~ 47	秦野総合高校(平岡)	秦野総合高校(平岡)			
48 ~ 52	川崎市立幸高校(大窪)	川崎市立幸高校(大窪)			
53 ~ 57	川崎市立幸高校(大窪)	川崎市立幸高校(大窪)			
58 ~ 62	川崎市営等々力庭球場(塚野)	川崎市営等々力庭球場(塚野)			
63 ~ 67	川崎市営等々力庭球場(塚野)	川崎市営等々力庭球場(塚野)			
68 ~ 71	川崎市営等々力庭球場(塚野)	川崎市営等々力庭球場(塚野)			
72 ~ 76	川崎市営等々力庭球場(塚野)	川崎市営等々力庭球場(塚野)			
	続行大会 5月1日(土) 川崎市営等々力テニスコート (予備日) 5月3日(祝)	続行大会 5月3日(祝) 川崎市営等々力テニスコート (予備日) 5月8日(土)後日連絡			

令和3年度 関東高等学校ソフトテニス大会 神奈川県予選会

〈川崎市宮等々力庭球場 会場〉

〈川崎幸会場〉

【女子】

〈秦野総合会場〉

コート	1	2	3	4	5	6	7	8	9	10	
初戦 審判	6・7	8・9	15・16	23・24	25・26	34・35	42・43	61・62	68・69	70・71	
1 回戦 ／ 2 回戦	1	2 - 3	11 - 12	17 - 18	21 - 22	27 - 28	36 - 37	40 - 41	59 - 60	65 - 66	74 - 75
	2	6 - 7	8 - 9	15 - 16	23 - 24	25 - 26	34 - 35	42 - 43	61 - 62	68 - 69	70 - 71
	3	4 - 5	13 - 14	17 - 19	20 - 22	27 - 29	36 - 38	39 - 41	58 - 60	63 - 64	72 - 73
	4	1 - 3	10 - 12	6 - 9	20 - 24	25 - 29	34 - 38	39 - 43	68 - 71	65 - 67	74 - 76
	5	1 - 5	10 - 14	15 - 19	-	-	-	-	58 - 62	63 - 67	72 - 76
	6	-	-	-	-	-	-	-	-	-	-
	7	-	-	-	-	-	-	-	-	-	-

A	B	C
48	53・54	57
49 - 50	51 - 52	55 - 56
48 - 50	53 - 54	55 - 57
48 - 52	53 - 57	-
-	-	-
-	-	-
-	-	-

1	6
32・33	46・47
30 - 31	44 - 45
32 - 33	46 - 47
30 - 33	44 - 47
-	-
-	-
-	-

【競技・進行上の注意】

※ 試合は日本ソフトテニス連盟競技規則に準じて行う。

右図のように行う。

※ の学校は、8時半入場開始。 の学校は、10時半入場開始。

※ 審判は第1対戦は、**第2対戦の学校で相互審判**、2対戦目以降は敗者審判とする。

※ 勝者は試合終了後、速やかに採点票を本部に届け、次対戦の採点票をコートに届ける。

※ 試合前の練習は1分間とする。

※ 試合進行にばらつきが生じた場合にはコート変更や2面展開で行うこともあります。

※ 初対戦のオーダー用紙は、『初対戦専用オーダー用紙』で提出してください。

※ 敗退した学校は、敗者審判が終わり次第速やかに帰宅すること。

8:30	10:30	入場開始
8:45	10:45	集合
8:50	10:50	受付
9:00	受付時に 連絡	オーダー締切
9:00～		小さい番号から順番に練習 (各校7分間)
		練習終了後、試合開始